

**GA 00011**

2023-11-13 | 2.0

SAP: 6000010801

**1000010855 1000010856 1000010857 1000010858 1000010859**

**1000010860 1000010861 1000010862 1000010863 1000010864**

**1000010865 1000010866**

# Jumbo-Unit HD

**Sortimo®**  
Intelligente Mobilität

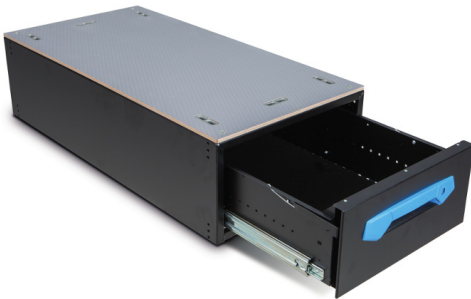

**de** Gebrauchsanleitung  
**en** Instructions for use

**es** Instrucciones de uso  
**fr** Mode d'emploi

✉ [direct@sortimo.de](mailto:direct@sortimo.de)

🌐 [www.sortimo.com](http://www.sortimo.com)

Sortimo International GmbH  
Dreilindenstraße 5  
D-86441 Zusmarshausen

# Deutsch

## Über dieses Dokument

Zum sicheren Gebrauch des Produkts müssen Sie folgende Aspekte beachten.

Lesen Sie dieses Dokument sorgfältig vor dem Gebrauch.

- Bewahren Sie dieses Dokument für späteres Nachschlagen auf.
- Geben Sie dieses Dokument an den Endverbraucher weiter.

Dieses Dokument ist Teil des Produkts und ein wichtiger Baustein im Sicherheitskonzept. Nichtbeachtung kann zu schweren Verletzungen oder zum Tod führen.

## Konventionen

In diesem Dokument werden Symbole und Text hervorhebungen verwendet. Im Folgenden werden die Bedeutungen erklärt.

### Querverweis

Abbildungen sind in diesem Dokument am Ende aufgeführt. Ein Verweis auf eine Abbildung wird wie folgt dargestellt:

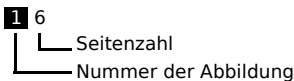

## Darstellung

- ▶ Dieses Symbol kennzeichnet eine Handlungsaufforderung.

## Sicherheitshinweise

### Bestimmungsgemäße Verwendung

Die Jumbo-Unit HD ist für die Montage auf folgenden Elementen bestimmt:

- Von Sortimo geprüfte Bodenplatte,
- Geeigneter Fahrzeugboden.

Wenn die Jumbo-Unit HD einwandfrei befestigt ist, dann kann Ladegut darin verstaut werden.

### Vorhersehbare Fehlanwendung

#### Verletzungsgefahr durch Überbelastung

Werden mehr als zwei Jumbo-Units HD übereinander montiert, dann kann die Tragfähigkeit der Befestigungselemente nicht gewährleistet werden. Schwere bis tödliche Verletzungen können die Folge sein.

- ▶ Nicht mehr als zwei Jumbo-Units HD übereinander befestigen.

#### Verletzungsgefahr durch unkontrolliertes Fahrverhalten

Wenn das maximal zulässige Ladegewicht Ihres Fahrzeugs überschritten wird, dann wird das Fahrverhalten Ihres Fahrzeugs unkontrollierbar. Schwere bis tödliche Verletzungen können die Folge sein.

- ▶ Folgende Angaben im Handbuch und in den Fahrzeugpapieren Ihres Fahrzeugherstellers beachten:
  - ▷ Maximal zulässige Achslast,
  - ▷ Maximal zulässiges Gesamtgewicht.

#### Verletzungsgefahr durch bewegliche Ladung

Nicht gesicherte Ladung kann zu unkontrollierbarem Fahrverhalten Ihres Fahrzeugs führen.

- ▶ Sichern Sie die Ladung gegen Verschieben.
- ▶ Kontrollieren Sie die Sicherung der Ladung vor jeder Fahrt.

## Lieferumfang

Der Lieferumfang ist ab Seite 29 abgebildet.



Dieses Symbol kennzeichnet, ob das Montagematerial im Lieferumfang enthalten ist.

# Montieren



Dieses Symbol kennzeichnet eine Befestigung, bei der ein bestimmtes Drehmoment einzuhalten ist.

Folgende Montagesituationen sind möglich:

- Jumbo-Unit HD auf Karosserie,
- Jumbo-Unit HD auf Sortimo Bodenplatte,
- Jumbo-Unit HD auf Jumbo-Unit HD,
- Deckplatte auf Jumbo-Unit HD,
- Abdeckwanne auf Jumbo-Unit HD.

## Jumbo-Unit HD auf Karosserie

### Benötigtes Werkzeug

- Bohrschrauber,
- Bohrkopf für Metall Ø 11 mm,
- Blindnietgerät,
- Drehmomentschlüssel 1-25 Nm,
- Werkzeugkopf Sechskant SW 13.

### Benötigtes Montagematerial

- a<sup>1)</sup>
- 4x für Montage erforderlich.
  - Ist im Montagesatz 1000005118 enthalten. Montagesatz ist im Lieferumfang der Jumbo-Unit HD **nicht** enthalten.

- b**
- 4x für Montage erforderlich.
  - Ist im Montagesatz 1000005118 enthalten. Montagesatz ist im Lieferumfang der Jumbo-Unit HD **nicht** enthalten.

- 1) Die Montagematerialien sind am Ende dieser Anleitung abgebildet.

### Voraussetzungen

- Aufbauherstellerrichtlinie liegt vor.
- Fahrzeug ist für die Montage geeignet.

### Montageschritte

**Schritt 1:** Schublade ausbauen **1** 30 & **2** 30

- ▶ Schublade bis zum Anschlag ausfahren.
- ▶ Schublade entriegeln. Hierfür auf beiden Seiten die Hebel nach oben drücken und oben halten.
- ▶ Schublade herausziehen.
- ▶ Teleskopschienen einfahren.

**Schritt 2:** Befestigung ermöglichen **3** 30

### ACHTUNG

#### Gefahr von Sachschaden

Bauteile unterhalb des Fahrzeugbodens können beschädigt werden.

- ▶ Aufbauherstellerrichtlinien beachten.
  - ▶ Falls Sie sich bei der Montage unsicher sind, dann kontaktieren Sie das Sortimo Service-Team (direct@sortimo.de).
- ▶ Jumbo-Unit HD auf dem Fahrzeugboden an geeigneter Stelle positionieren.
  - ▶ Ausschließlich auf den Sicken bohren.
  - ▶ Bohrlöcher auf Fahrzeugboden anzeichnen.
  - ▶ Durchgangslöcher mit Ø 11 mm bohren.
  - ▶ Blindnieten **b** setzen.

**Schritt 3:** Jumbo-Unit HD befestigen **4** 31

- ▶ Jumbo-Unit HD positionieren.
- ▶ Jumbo-Unit HD mit Schrauben **a** befestigen.
- ▶ Schrauben **a** mit 20 Nm anziehen.

**Schritt 4:** Schublade einbauen

- ▶ Teleskopschienen bis zum Anschlag herausziehen.
- ▶ Schubladeschienen in die Teleskopschienen einführen.
- ▶ Schublade durch mehrmaliges hin- und herschieben schließen.

## Jumbo-Unit HD auf Sortimo Bodenplatte

### Benötigtes Werkzeug

- ➔ Akkubohrschrauber,
- Bohrkopf für Holz Ø 11 mm,
- Drehmomentschlüssel 1-25 Nm,
- Werkzeugkopf Sechskant SW 13,
- Gummihammer.

### Benötigtes Montagematerial

- ) **c**<sup>1)</sup>
- 4x für Montage erforderlich.
  - Ist im im Lieferumfang der Jumbo-Unit HD enthalten.

- d**
- 4x für Montage erforderlich.
  - Ist im Lieferumfang der Jumbo-Unit HD enthalten.

1) Die Montagematerialien sind am Ende dieser Anleitung abgebildet.

### Voraussetzungen

- Bodenplatte liegt vor.
- Montageanleitung der Bodenplatte liegt vor.

### Montageschritte

**Schritt 1:** Schublade ausbauen **1** 30 & **2** 30

- ▶ Schublade bis zum Anschlag ausfahren.
- ▶ Schublade entriegeln. Hierfür auf beiden Seiten die Hebel nach oben drücken und oben halten.
- ▶ Schublade herausziehen.
- ▶ Teleskopschienen einfahren.

**Schritt 2:** Befestigung ermöglichen **5** 31

**Hinweis:** Sortimo bietet Bodenplatten an, welche bereits angezeichnet sind.

- ▶ Jumbo-Unit HD auf dem Fahrzeugboden an geeigneter Stelle positionieren.
- ▶ Bohrlöcher auf Bodenplatte anzeichnen.
- ▶ Bodenplatte ausbauen.
- ▶ Durchgangslöcher mit Ø 11 mm bohren.
- ▶ Einschlagmuttern **d** auf der Unterseite der Bodenplatte mit einem Gummihammer anbringen.
- ▶ Bodenplatte einbauen.

**Schritt 3:** Jumbo-Unit HD befestigen **6** 32

- ▶ Jumbo-Unit HD positionieren.
- ▶ Jumbo-Unit HD mit Schrauben **c** befestigen.
- ▶ Schrauben **c** mit 20 Nm anziehen.

**Schritt 4:** Schublade einbauen

- ▶ Teleskopschienen bis zum Anschlag herausziehen.
- ▶ Schubladeschienen in die Teleskopschienen einführen.
- ▶ Schublade durch mehrmaliges hin- und herschieben schließen.

## Jumbo-Unit HD auf Jumbo-Unit HD

### **WARNUNG**

#### **Verletzungsgefahr durch Überbelastung**

Werden mehr als zwei Jumbo-Units HD übereinander montiert, dann kann die Tragfähigkeit der Befestigungselemente nicht gewährleistet werden. Schwere bis tödliche Verletzungen können die Folge sein.

- ▶ Nicht mehr als zwei Jumbo-Units HD übereinander befestigen.

#### **Benötigtes Werkzeug**

- Drehmomentschlüssel 1-25 Nm,
- Werkzeugkopf Sechskant SW 13.

#### **Benötigtes Montagematerial**

- |                   |  |
|-------------------|--|
| ) c <sup>1)</sup> | <ul style="list-style-type: none"> <li>• 4x für Montage erforderlich.</li> <li>• Ist im Lieferumfang der Jumbo-Unit HD enthalten.</li> </ul> |
|-------------------|--|

- 1) Die Montagematerialien sind am Ende dieser Anleitung abgebildet.

#### **Voraussetzungen**

- Untere Jumbo-Unit HD ist bereits auf einer Bodenplatte oder auf einem Fahrzeugboden befestigt.

#### **Montageschritte**

**Schritt 1:** Schublade der oberen Jumbo-Unit HD ausbauen **1** 30 & **2** 30

- ▶ Schublade bis zum Anschlag ausfahren.
- ▶ Schublade entriegeln. Hierfür auf beiden Seiten der Schublade die Hebel von unten nach oben drücken und oben halten.
- ▶ Schublade herausziehen.
- ▶ Teleskopschienen einfahren.

**Schritt 2:** Jumbo-Units HD verbinden **7** 32 & **8** 33

- ▶ Jumbo-Units HD aufeinander positionieren.
  - Hinweis:** Die äußeren Bohrungen eignen sich am Besten zum Verschrauben. Hierbei wird die bereits integrierte Schweißmutter zur Befestigung genutzt.
- ▶ Jumbo-Unit HD mit Schrauben **c** verbinden.
- ▶ Schrauben **c** mit 20 Nm anziehen.

**Schritt 3:** Schublade einbauen

- ▶ Teleskopschienen bis zum Anschlag herausziehen.
- ▶ Schubladeschienen in die Teleskopschienen einführen.
- ▶ Schublade durch mehrmaliges hin- und herschieben schließen.

## Deckplatte auf Jumbo-Unit HD

### Benötigtes Werkzeug

- Drehmomentschlüssel 1-25 Nm,
- Werkzeugkopf Innensechskant SW 6.

### Benötigtes Montagematerial

- ) **e**<sup>1)</sup> |
- 4x für Montage erforderlich.
  - Ist im Lieferumfang der Jumbo-Unit HD enthalten.

- 1) Die Montagematerialien sind am Ende dieser Anleitung abgebildet.

### Voraussetzungen

- Jumbo-Unit HD ist bereits auf einer Bodenplatte oder auf einem Fahrzeugboden befestigt.

### Montageschritte

#### Schritt 1: Deckplatte befestigen **9** 33

- ▶ Deckplatte auf Jumbo-Unit HD positionieren.
- ▶ Deckplatte mit Schrauben **e** befestigen.
- ▶ Schrauben **e** mit 20 Nm anziehen.

## Abdeckwanne auf Jumbo-Unit HD

### Benötigtes Werkzeug

- Drehmomentschlüssel 1-25 Nm,
- Werkzeugkopf Innensechskant SW 6.

### Benötigtes Montagematerial

- ) **f**<sup>1)</sup> |
- 4x für Montage erforderlich.
  - Ist im Montagesatz 1000005114 enthalten. Montagesatz ist im Lieferumfang der Abdeckwanne enthalten.

- 1) Die Montagematerialien sind am Ende dieser Anleitung abgebildet.

### Voraussetzungen

- Jumbo-Unit HD ist bereits auf einer Bodenplatte oder auf einem Fahrzeugboden befestigt.

### Montageschritte

#### Schritt 1: Abdeckwanne befestigen **10** 33

- ▶ Abdeckwanne auf Jumbo-Unit HD positionieren.
- ▶ Abdeckwanne mit Schrauben **f** befestigen.
- ▶ Schrauben **f** mit 20 Nm anziehen.

#### Schritt 2: Trennblech **g** befestigen **11** 33

- ▶ Gewünschte Montageposition auswählen.
- ▶ Halterungen **h** befestigen.
- ▶ Trennblech **g** zwischen den Halterungen **h** nach unten schieben.

## Trennblech in Abdeckwanne

### Benötigtes Montagematerial

- ) **g**<sup>1)</sup>
- 1x für Montage erforderlich.
  - Montagesatz ist im Lieferumfang des Trennblechsets enthalten.

- h**
- 2x für Montage erforderlich.
  - Montagesatz ist im Lieferumfang des Trennblechsets enthalten.

1) Die Montagematerialien sind am Ende dieser Anleitung abgebildet.

### Voraussetzungen

- Abdeckwanne ist bereits auf einer Jumbo-Unit HD befestigt.

### Montageschritte

**Schritt 1:** Trennblech **g** befestigen **11** 33

- ▶ Gewünschte Montageposition auswählen.
- ▶ Halterungen **h** befestigen.
- ▶ Trennblech **g** zwischen den Halterungen **h** nach unten schieben.

## Technische Daten

### Belastbarkeit der Zurrpunkte

Jeder Zurrpunkt ist maximal mit 200 daN belastbar.

### Gewicht und maximale Zuladung

Merkmale	Gewicht	Maximale Zuladung
	kg	kg
1000010855 Jumbo-Unit HD 1.5-7-15 1xSBL12 OS	ca. 14	100
1000010857 Jumbo-Unit HD 1.5-10-15 1xSBL12 OS	ca. 19	100
1000010859 Jumbo-Unit HD 1.5-12-15 1xSBL12 OS	ca. 22	100
1000010856 Jumbo-Unit HD 1.5-7-15 2xSBL6 OS	ca. 19	100
1000010858 Jumbo-Unit HD 1.5-10-15 2xSBL6 OS	ca. 27	100
1000010860 Jumbo-Unit HD 1.5-12-15 2xSBL6 OS	ca. 30	100
1000010861 Jumbo-Unit HD 27-15 1xSBL12 OS	ca. 17	100
1000010863 Jumbo-Unit HD 210-15 1xSBL12 OS	ca. 22	100
1000010865 Jumbo-Unit HD 212-15 1xSBL12 OS	ca. 26	100
1000010862 Jumbo-Unit HD 27-15 2xSBL6 OS	ca. 23	100
1000010864 Jumbo-Unit HD 210-15 2xSBL6 OS	ca. 31	100
1000010866 Jumbo-Unit HD 212-15 2xSBL6 OS	ca. 35	100
1000010867 Jumbo Unit HD 1.5-7-7 Abdeckwanne OS	ca. 4	100
1000010868 Jumbo Unit HD 1.5-10-7 Abdeckwanne OS	ca. 5	100
1000010869 Jumbo Unit HD 1.5-12-7 Abdeckwanne OS	ca. 6	100
1000010870 Jumbo Unit HD 27-7 Abdeckwanne OS	ca. 4	100
1000010871 Jumbo Unit HD 210-7 Abdeckwanne OS	ca. 6	100
1000010873 Jumbo Unit HD 212-7 Abdeckwanne OS	ca. 7	100
1000010872 Jumbo Unit HD 1.5-7 Deckplatte SGR PS OS	ca. 2	50
1000010874 Jumbo Unit HD 1.5-10 Deckplatte SGR PS OS	ca. 3	50
1000010875 Jumbo Unit HD 1.5-12 Deckplatte SGR PS OS	ca. 4	50
1000010876 Jumbo Unit HD 27 Deckplatte SGR PS OS	ca. 3	50
1000010877 Jumbo Unit HD 210 Deckplatte SGR PS OS	ca. 4	50
1000010879 Jumbo Unit HD 212 Deckplatte SGR PS OS	ca. 5	50
1000010878 Jumbo Unit HD 20-6 Trennblechset ADW OS	ca. 1	
1000010880 Jumbo Unit HD 1.5-0-6 Trennblechset ADW OS	ca. 1	



# English

## About this document

Comply with the following aspects for safe use of the product.

Read this document carefully before use.

- Keep this document for subsequent reference.
- Pass this document to the end user.

This document forms an integral part of the product and is an important component of the safety concept. Failure to comply can lead to serious injury or death.

## Conventions

This document includes symbols and text highlighting. The meanings are explained below.

### Cross-reference

Figures are listed at the end of this document. A reference to a figure is formatted as follows:

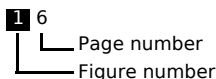

### Representation

- ▶ This symbol marks a call for action.

## Safety instructions

### Intended use

The Jumbo-Unit HD is designed for installation on the following elements:

- Sortimo-tested floor panel,
- Suitable vehicle floor.

Once the Jumbo-Unit HD is securely attached, freight can then be stowed away in it.

### Foreseeable incorrect use

#### Risk of injury from overloading

If more than two Jumbo-Units HD are installed on top of each other, the load capacity of the fastening elements can no longer be guaranteed. This could result in serious or fatal injuries.

- ▶ Do not secure more than two Jumbo-Units HD on top of each other.

#### Risk of injury from uncontrolled road handling

If the maximum permissible load weight of your vehicle is exceeded, its road handling may become uncontrollable. This could result in serious or fatal injuries.

- ▶ Observe the following details in the handbook and in the vehicle documentation provided by the vehicle manufacturer:
  - ▷ Maximum permissible axle load,
  - ▷ Maximum permissible total weight.

#### Risk of injury due to shifting cargo

Unsecured cargo may cause your vehicle to respond uncontrollably while you are driving.

- ▶ Secure cargo to prevent it from shifting.
- ▶ Check that all cargo is secure before every trip.

## Scope of delivery

The scope of delivery is illustrated from Page 29 onwards.



This symbol indicates whether the installation material is included in the delivery.

## Installation



This symbol indicates a fastening for which a specific torque must be observed.

The following installation scenarios are possible:

- a) Jumbo-Unit HD on bodywork,
- b) Jumbo-Unit HD on Sortimo floor panel,
- c) Jumbo-Unit HD on Jumbo-Unit HD,
- d) Cover plate on Jumbo-Unit HD,
- e) Covering tray on Jumbo-Unit HD.

### Jumbo-Unit HD on bodywork

#### Required tools

- Battery-powered screwdriver,
- Drill head for metal Ø 11 mm,
- Blind rivet gun,
- Torque wrench 1-25 Nm,
- Hexagon tool head A/F 13.

#### Required installation materials

- a<sup>1)</sup>
- 4x required for installation.
  - Included in installation kit 1000005118. Installation kit is **not** included in the scope of delivery of the Jumbo-Unit HD.



- b
- 4x required for installation.
  - Included in installation kit 1000005118. Installation kit is **not** included in the scope of delivery of the Jumbo-Unit HD.

1) The installation materials are shown at the end of these instructions.

#### Prerequisites

- Manufacturer's set-up guidelines are available.
- Vehicle is suitable for the installation.

#### Installation steps

**Step 1:** Remove the drawer  & 

- ▶ Pull drawer out as far as the stop.
- ▶ Unlock drawer. To do so, push the levers up on both sides and hold them there.
- ▶ Pull out drawer.
- ▶ Retract telescopic slides.

**Step 2:** Enable fastening 

#### ATTENTION

##### Risk of damage to property

Components below the vehicle floor could be damaged.

- ▶ Observe manufacturer's set-up guidelines.
- ▶ If you feel unsure during installation, please contact the Sortimo Service Team (direct@sortimo.de).

- ▶ Position the Jumbo-Unit HD at a suitable location on the vehicle floor.
- ▶ Only drill into the beading.
- ▶ Mark the drill holes on the vehicle floor.
- ▶ Drill through holes Ø 11 mm.
- ▶ Set blind rivets **b**.

**Step 3:** Fix the Jumbo-Unit HD 

- ▶ Position the Jumbo-Unit HD.
- ▶ Jumbo-Unit HD Fix in place using screws **a**.
- ▶ Tighten screws **a** to 20 Nm.

**Step 4:** Install drawer

- ▶ Pull telescopic slides right out to the stop.
- ▶ Insert the drawer runners in the telescopic slides.
- ▶ Close the drawer by moving backwards and forwards several times.

## Jumbo-Unit HD on Sortimo floor panel

### Required tools

- Cordless combi-drill,
- Drill head for wood Ø 11 mm,
- Torque wrench 1-25 Nm,
- Hexagon tool head A/F 13,
- Rubber hammer.

### Required installation materials

- ) **c**<sup>1)</sup>
- 4x required for installation.
  - Included in the scope of delivery of the Jumbo-Unit HD.



- d**
- 4x required for installation.
  - Included in the scope of delivery of the Jumbo-Unit HD.

1) The installation materials are shown at the end of these instructions.

### Prerequisites

- Floor panel is available.
- Installation instructions for floor panel are available.

### Installation steps

**Step 1:** Remove the drawer  & 

- ▶ Pull drawer out as far as the stop.
- ▶ Unlock drawer. To do so, push the levers up on both sides and hold them there.
- ▶ Pull out drawer.
- ▶ Retract telescopic slides.

**Step 2:** Enable fastening 

**Note:** Sortimo offers floor panels which are already marked up.

- ▶ Position the Jumbo-Unit HD at a suitable location on the vehicle floor.
- ▶ Mark the drill holes on the floor panel.
- ▶ Remove the floor panel.
- ▶ Drill through holes Ø 11 mm.
- ▶ Affix insert nuts **d** to the underside of the floor panel using a rubber hammer.
- ▶ Install floor panel.

**Step 3:** Fix the Jumbo-Unit HD 

- ▶ Position the Jumbo-Unit HD.
- ▶ Fix Jumbo-Unit HD in place using screws **c**.
- ▶ Tighten screws **c** to 20 Nm.

**Step 4:** Install drawer

- ▶ Pull telescopic slides right out to the stop.
- ▶ Insert the drawer runners in the telescopic slides.
- ▶ Close the drawer by moving backwards and forwards several times.

## Jumbo-Unit HD on Jumbo-Unit HD

### **WARNING**

#### **Risk of injury from overloading**

If more than two Jumbo-Units HD are installed on top of each other, the load capacity of the fastening elements can no longer be guaranteed. This could result in serious or fatal injuries.

- ▶ Do not secure more than two Jumbo-Units HD on top of each other.

#### **Required tools**

- Torque wrench 1-25 Nm,
- Hexagon tool head A/F 13.

#### **Required installation materials**



- ) **c**<sup>1)</sup> | • 4x required for installation.
- | • Included in the scope of delivery of the Jumbo-Unit HD.

- 1) The installation materials are shown at the end of these instructions.



#### **Prerequisites**

- Bottom Jumbo-Unit HD is already fastened to a floor panel or the vehicle floor.

#### **Installation steps**

**Step 1:** Remove the drawer from the upper Jumbo-Unit HD  

- ▶ Pull drawer out as far as the stop.
- ▶ Unlock drawer. To do so, push the levers up on both sides of the drawer from below and hold them there.
- ▶ Pull out drawer.
- ▶ Retract telescopic slides.

**Step 2:** Connect Jumbo-Units HD  & 

- ▶ Position Jumbo-Units HD on top of each other.

**Note:** The outer drilled holes are best for screw connection. The weld nut already incorporated is used for fastening here.

- ▶ Connect Jumbo-Unit HD using screws **c**.
- ▶ Tighten screws **c** to 20 Nm.

**Step 3:** Install drawer

- ▶ Pull telescopic slides right out to the stop.
- ▶ Insert the drawer runners in the telescopic slides.
- ▶ Close the drawer by moving backwards and forwards several times.

## Cover plate on Jumbo-Unit HD

#### **Required tools**

- Torque wrench 1-25 Nm,
- Hexagonal socket tool head A/F 6.

#### **Required installation materials**

- ) **e**<sup>1)</sup> | • 4x required for installation.
- | • Included in the scope of delivery of the Jumbo-Unit HD.

- 1) The installation materials are shown at the end of these instructions.

#### **Prerequisites**

- Jumbo-Unit HD is already fastened to a floor panel or the vehicle floor.

#### **Installation steps**

**Step 1:** Secure cover plate 

- ▶ Position cover plate on Jumbo-Unit HD.
- ▶ Secure cover plate with screws **e**.
- ▶ Tighten screws **e** to 20 Nm.

## Covering tray on Jumbo-Unit HD

### Required tools

- Torque wrench 1-25 Nm,
- Hexagonal socket tool head A/F 6.

### Required installation materials

- |                          |   |
|--------------------------|---|
| ) <b>f</b> <sup>1)</sup> | <ul style="list-style-type: none"> <li>• 4x required for installation.</li> <li>• Included in installation kit 1000005114. Installation kit is included in the covering tray delivery.</li> </ul> |
|--------------------------|---|

1) The installation materials are shown at the end of these instructions.

### Prerequisites

- Jumbo-Unit HD is already fastened to a floor panel or the vehicle floor.

### Installation steps

#### Step 1: Secure covering tray **1033**

- ▶ Position covering tray on Jumbo-Unit HD.
- ▶ Secure covering tray with screws **f**.
- ▶ Tighten screws **f** to 20 Nm.

#### Step 2: Fix divider **g** **1133**

- ▶ Select the required installation position.
- ▶ Fix the retainers **h** in place.
- ▶ Push divider **g** downwards between the retainers **h**.

## Divider in covering tray

### Required installation materials

- |                          |  |
|--------------------------|--|
| ) <b>g</b> <sup>1)</sup> | <ul style="list-style-type: none"> <li>• 1x required for installation.</li> <li>• Installation kit is included in the scope of delivery of the divider set.</li> </ul> |
| <b>h</b>                 | <ul style="list-style-type: none"> <li>• 2x required for installation.</li> <li>• Installation kit is included in the scope of delivery of the divider set.</li> </ul> |

1) The installation materials are shown at the end of these instructions.

### Prerequisites

- Covering tray is already fastened to a Jumbo-Unit HD.

### Installation steps

#### Step 1: Fix divider **g** **1133**

- ▶ Select the required installation position.
- ▶ Fix the retainers **h** in place.
- ▶ Push divider **g** downwards between the retainers **h**.

## Technical details

### Load capacity of the lashing points

Each lashing point has a maximum load capacity of 200 daN.

### Weight and maximum payload

Feature	Weight	Maximum payload
	kg	kg
1000010855 Jumbo-Unit HD 1.5-7-15 1xSBL12 OS	approx. 14	100
1000010857 Jumbo-Unit HD 1.5-10-15 1xSBL12 OS	approx. 19	100
1000010859 Jumbo-Unit HD 1.5-12-15 1xSBL12 OS	approx. 22	100
1000010856 Jumbo-Unit HD 1.5-7-15 2xSBL6 OS	approx. 19	100
1000010858 Jumbo-Unit HD 1.5-10-15 2xSBL6 OS	approx. 27	100
1000010860 Jumbo-Unit HD 1.5-12-15 2xSBL6 OS	approx. 30	100
1000010861 Jumbo-Unit HD 27-15 1xSBL12 OS	approx. 17	100
1000010863 Jumbo-Unit HD 210-15 1xSBL12 OS	approx. 22	100
1000010865 Jumbo-Unit HD 212-15 1xSBL12 OS	approx. 26	100
1000010862 Jumbo-Unit HD 27-15 2xSBL6 OS	approx. 23	100
1000010864 Jumbo-Unit HD 210-15 2xSBL6 OS	approx. 31	100
1000010866 Jumbo-Unit HD 212-15 2xSBL6 OS	approx. 35	100
1000010867 Jumbo Unit HD 1.5-7-7 covering tray OS	approx. 4	100
1000010868 Jumbo Unit HD 1.5-10-7 covering tray OS	approx. 5	100
1000010869 Jumbo Unit HD 1.5-12-7 covering tray OS	approx. 6	100
1000010870 Jumbo Unit HD 27-7 covering tray OS	approx. 4	100
1000010871 Jumbo Unit HD 210-7 covering tray OS	approx. 6	100
1000010873 Jumbo Unit HD 212-7 covering tray OS	approx. 7	100
1000010872 Jumbo Unit HD 1.5-7 cover plate SGR PS OS	approx. 2	50
1000010874 Jumbo Unit HD 1.5-10 cover plate SGR PS OS	approx. 3	50
1000010875 Jumbo Unit HD 1.5-12 cover plate SGR PS OS	approx. 4	50
1000010876 Jumbo Unit HD 27 cover plate SGR PS OS	approx. 3	50
1000010877 Jumbo Unit HD 210 cover plate SGR PS OS	approx. 4	50
1000010879 Jumbo Unit HD 212 cover plate SGR PS OS	approx. 5	50
1000010878 Jumbo Unit HD 20-6 divider set ADW OS	approx. 1	
1000010880 Jumbo Unit HD 1.5-0-6 divider set ADW OS	approx. 1	

# Español

## Información sobre este documento

Tenga en cuenta los siguientes aspectos para garantizar el uso seguro del producto.

Lea atentamente este documento antes de utilizar el producto.

- Conserve este documento por si desea consultarlo más adelante.
- Entregue este documento al usuario final.

Este documento forma parte del producto y es un componente fundamental para la seguridad. Si no respeta estas instrucciones, podría sufrir lesiones graves o incluso la muerte.

## Convenciones

En este documento se emplean símbolos y textos resaltados. A continuación se explica el significado de cada uno.

### Referencia cruzada

Las figuras de este documento se enumeran al final. La referencia a una figura se indica del modo siguiente:

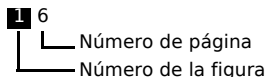

### Representación

- ▶ Este símbolo señala una instrucción.

## Indicaciones de seguridad

### Uso previsto

La Jumbo-Unit HD está diseñada para montarse en los siguientes elementos:

- placa base comprobada por Sortimo
- suelo de un vehículo apropiado

La carga ya se puede guardar cuando se ha fijado correctamente la Jumbo-Unit HD.

### Mal uso previsible

#### Peligro de lesiones por sobrecarga

Si se montan más de dos Jumbo-Units HD superpuestas, ya no se puede garantizar la resistencia de los elementos de fijación. Y el usuario podría sufrir lesiones graves o incluso mortales.

- ▶ No se permite fijar más de dos Jumbo-Units HD una encima de otra.

#### Peligro de lesiones por comportamiento incontrolado del vehículo

Si se supera la carga máxima admisible del vehículo, ya no podrá controlarse su comportamiento de conducción. Y el usuario podría sufrir lesiones graves o incluso mortales.

- ▶ Tenga en cuenta la siguiente información que se incluye en el manual y en la documentación del vehículo del fabricante:
  - ▷ carga máxima permitida por eje
  - ▷ peso total máximo permitido

#### Peligro de lesiones en caso de desplazamiento de la carga

Cuando la carga no está asegurada, puede que sea imposible controlar el comportamiento del vehículo cuando se conduce.

- ▶ Asegure la carga para evitar que se desplace.
- ▶ Antes de cada viaje, compruebe que la carga está bien asegurada.

## Contenido de la entrega

Encontrará todos los detalles sobre el contenido de la entrega en la Página 29.



Este símbolo indica si el material de montaje se incluye con la entrega.

## Montaje



Este símbolo indica una sujeción que debe cumplir un par de apriete determinado.

Las siguientes situaciones de montaje son posibles:

- Jumbo-Unit HD en la carrocería
- Jumbo-Unit HD en la placa base Sortimo
- Jumbo-Unit HD en Jumbo-Unit HD
- Recubrimiento en la Jumbo-Unit HD
- Bandeja cubierta en la Jumbo-Unit HD

### Jumbo-Unit HD en la carrocería

#### Herramientas necesarias

- Taladro atornillador
- Cabezal perforador para metal de 11 mm de diámetro
- Remachadora para remaches ciegos
- Llave de ajuste dinamométrica 1-25 Nm
- Cabezal de herramientas hexagonal SW 13

#### Material de montaje necesario

- |                        |  |
|------------------------|--|
| <b>a</b> <sup>1)</sup> | <ul style="list-style-type: none"> <li>4 uds. necesarias para el montaje.</li> <li>Incluido en el kit de montaje 1000005118. El kit de montaje <b>no</b> se incluye con la Jumbo-Unit HD.</li> </ul> |
| <b>b</b>               | <ul style="list-style-type: none"> <li>4 uds. necesarias para el montaje.</li> <li>Incluido en el kit de montaje 1000005118. El kit de montaje <b>no</b> se incluye con la Jumbo-Unit HD.</li> </ul> |

1) Los materiales de montaje se indican al final de estas instrucciones.

#### Requisitos

- Las normas del fabricante de carrocerías se encuentran disponibles.
- El vehículo es apropiado para el montaje.

#### Pasos de montaje

**Paso 1:** Desmontaje del cajón **130** y **230**

- Saque el cajón hasta el tope.
- Desbloquee el cajón. Para ello, presione las palancas hacia arriba por los dos lados y manténgalas levantadas.
- Extraiga el cajón.
- Introduzca los rieles telescópicos.

**Paso 2:** Preparación de la fijación **330**

#### ATENCIÓN

##### Peligro de daños materiales

Los componentes situados debajo del suelo del vehículo pueden sufrir daños.

- Tenga en cuenta las normas del fabricante de la carrocería.
- En caso de dudas durante el montaje, póngase en contacto con el equipo de servicio técnico de Sortimo (direct@sortimo.de).

- Coloque la Jumbo-Unit HD en un lugar adecuado del suelo del vehículo.
- Taladre únicamente en las acanaladuras.
- Marque los agujeros que se van a taladrar en el suelo del vehículo.
- Taladre unos agujeros pasantes de 11 mm de diámetro.
- Coloque remaches ciegos **b**.

**Paso 3:** Fije la Jumbo-Unit HD **331**

- Coloque la Jumbo-Unit HD.
- Jumbo-Unit HD Utilice los tornillos **a** para fijarla.
- Apriete los tornillos **a** con 20 Nm.

**Paso 4:** Instalación del cajón

- Extraiga los rieles telescópicos hasta el tope.
- Introduzca los rieles del cajón en los rieles telescópicos.
- Cierre el cajón; para ello, mueva repetidamente de un lado a otro.



## Jumbo-Unit HD en la placa base Sortimo

### Herramientas necesarias

- Taladro atornillador con batería
- Cabezal perforador para madera de 11 mm de diámetro
- Llave de ajuste dinamométrica 1-25 Nm
- Cabezal de herramientas hexagonal SW 13
- Martillo de caucho

### Material de montaje necesario



- |                 |   |
|-----------------|---|
| c <sup>1)</sup> | <ul style="list-style-type: none"> <li>• 4 uds. necesarias para el montaje.</li> <li>• Se incluyen con la Jumbo-Unit HD.</li> </ul> |
| d               | <ul style="list-style-type: none"> <li>• 4 uds. necesarias para el montaje.</li> <li>• Se incluyen con la Jumbo-Unit HD.</li> </ul> |

1) Los materiales de montaje se indican al final de estas instrucciones.

### Requisitos

- La placa base está disponible.
- Las instrucciones de montaje de la placa base están disponibles.

### Pasos de montaje

**Paso 1:** Desmontaje del cajón  y 

- ▶ Saque el cajón hasta el tope.
- ▶ Desbloquee el cajón. Para ello, presione las palancas hacia arriba por los dos lados y manténgalas levantadas.
- ▶ Extraiga el cajón.
- ▶ Introduzca los rieles telescópicos.

**Paso 2:** Preparación de la fijación 

**Atención:** Sortimo ofrece placas base que ya están marcadas.

- ▶ Coloque la Jumbo-Unit HD en un lugar adecuado del suelo del vehículo.
- ▶ Marque los agujeros que se van a taladrar en la placa base.
- ▶ Desmonte la placa base.
- ▶ Taladre unos agujeros pasantes de 11 mm de diámetro.
- ▶ Monte las tuercas de fijación **d** en la parte inferior de la placa base con la ayuda de un martillo de caucho.
- ▶ Monte la placa base.

**Paso 3:** Fije la Jumbo-Unit HD 

- ▶ Coloque la Jumbo-Unit HD.
- ▶ Fije la Jumbo-Unit HD con tornillos **c**.
- ▶ Apriete los tornillos **c** con 20 Nm.

**Paso 4:** Instalación del cajón

- ▶ Extraiga los rieles telescópicos hasta el tope.
- ▶ Introduzca los rieles del cajón en los rieles telescópicos.
- ▶ Cierre el cajón; para ello, mueva repetidamente de un lado a otro.

## Jumbo-Unit HD en la Jumbo-Unit HD

### ADVERTENCIA

#### Peligro de lesiones por sobrecarga

Si se montan más de dos Jumbo-Units HD superpuestas, ya no se puede garantizar la resistencia de los elementos de fijación. Y el usuario podría sufrir lesiones graves o incluso mortales.

- ▶ No se permite fijar más de dos Jumbo-Units HD una encima de otra.

#### Herramientas necesarias

- Llave de ajuste dinamométrica 1-25 Nm
- Cabezal de herramientas hexagonal SW 13

#### Material de montaje necesario



- ) c<sup>1)</sup> | • 4 uds. necesarias para el montaje.  
| • Se incluyen con la Jumbo-Unit HD.

- 1) Los materiales de montaje se indican al final de estas instrucciones.



#### Requisitos

- La parte inferior de la Jumbo-Unit HD ya está fijada en la placa base o en el suelo del vehículo.

#### Pasos de montaje

**Paso 1:** Desmonte el cajón  y  de la Jumbo-Unit HD superior.

- ▶ Saque el cajón hasta el tope.
- ▶ Desbloquee el cajón. Para ello, presione las palancas de abajo hacia arriba en los dos lados del cajón y manténgalas levantadas.
- ▶ Extraiga el cajón.
- ▶ Introduzca los rieles telescópicos.

**Paso 2:** Conexión de las Jumbo-Units HD  y 

- ▶ Coloque las Jumbo-Unit HD una encima de otra.

**Atención:** Los taladros exteriores son los más apropiados para atornillar. En este caso, se utiliza para la fijación la tuerca soldada que ya se encuentra integrada.

- ▶ Fije la Jumbo-Unit HD con tornillos **c**.
- ▶ Apriete los tornillos **c** con 20 Nm.

**Paso 3:** Instalación del cajón

- ▶ Extraiga los rieles telescópicos hasta el tope.
- ▶ Introduzca los rieles del cajón en los rieles telescópicos.
- ▶ Cierre el cajón; para ello, mueva repetidamente de un lado a otro.

## Recubrimiento en la Jumbo-Unit HD.

### Herramientas necesarias

- Llave de ajuste dinamométrica 1-25 Nm
- Cabezal de herramientas de hexágono interior SW 6

### Material de montaje necesario

- ) **e**<sup>1)</sup> | • 4 uds. necesarias para el montaje.  
 | • Se incluyen con la Jumbo-Unit HD.

1) Los materiales de montaje se indican al final de estas instrucciones.

### Requisitos

- La Jumbo-Unit HD ya está fijada en la placa base o en el suelo del vehículo.

### Pasos de montaje

**Paso 1:** Fijación del recubrimiento **g**<sup>33</sup>

- ▶ Coloque el recubrimiento en la Jumbo-Unit HD.
- ▶ Fije el recubrimiento con los tornillos **e**.
- ▶ Apriete los tornillos **e** con 20 Nm.

## Bandeja cubierta en la Jumbo-Unit HD.

### Herramientas necesarias

- Llave de ajuste dinamométrica 1-25 Nm
- Cabezal de herramientas de hexágono interior SW 6

### Material de montaje necesario

- ) **f**<sup>1)</sup> | • 4 uds. necesarias para el montaje.  
 | • Incluido en el kit de montaje 1000005114. El kit de montaje se incluye con la bandeja cubierta.

1) Los materiales de montaje se indican al final de estas instrucciones.

### Requisitos

- La Jumbo-Unit HD ya está fijada en la placa base o en el suelo del vehículo.

### Pasos de montaje

**Paso 1:** Fijación de la bandeja cubierta **l**<sup>033</sup>

- ▶ Coloque la bandeja cubierta en la Jumbo-Unit HD.
- ▶ Fije la bandeja cubierta con los tornillos **f**.
- ▶ Apriete los tornillos **f** con 20 Nm.

**Paso 2:** Fije el separador metálico **g** **1133**

- ▶ Seleccione la posición de montaje que desee.
- ▶ Fije los soportes **h**.
- ▶ Desplace hacia abajo el separador metálico **g** entre las fijaciones **h**.

## Separador metálico en la bandeja cubierta

### Material de montaje necesario

<b>g</b> <sup>1)</sup>	<ul style="list-style-type: none"><li>• 1 ud. necesaria para el montaje.</li><li>• El kit de montaje se incluye con el juego de separadores.</li></ul>
<b>h</b>	<ul style="list-style-type: none"><li>• 2 uds. necesarias para el montaje.</li><li>• El kit de montaje se incluye con el juego de separadores.</li></ul>

1) Los materiales de montaje se indican al final de estas instrucciones.

### Requisitos

- La bandeja cubierta ya está fijada a una Jumbo-Unit HD.

### Pasos de montaje

**Paso 1:** Fije el separador metálico **g** 33 .

- ▶ Seleccione la posición de montaje que desee.
- ▶ Fije los soportes **h**.
- ▶ Desplace hacia abajo el separador metálico **g** entre las fijaciones **h**.

## Datos técnicos

### Resistencia de los puntos de amarre

Cada punto de amarre tiene una resistencia máxima de 200 daN.

### Peso y carga máxima

Característica	Peso	Carga máxima
	kg	kg
1000010855 Jumbo-Unit HD 1.5-7-15 1xSBL12 OS	aprox. 14	100
1000010857 Jumbo-Unit HD 1.5-10-15 1xSBL12 OS	aprox. 19	100
1000010859 Jumbo-Unit HD 1.5-12-15 1xSBL12 OS	aprox. 22	100
1000010856 Jumbo-Unit HD 1.5-7-15 2xSBL6 OS	aprox. 19	100
1000010858 Jumbo-Unit HD 1.5-10-15 2xSBL6 OS	aprox. 27	100
1000010860 Jumbo-Unit HD 1.5-12-15 2xSBL6 OS	aprox. 30	100
1000010861 Jumbo-Unit HD 27-15 1xSBL12 OS	aprox. 17	100
1000010863 Jumbo-Unit HD 210-15 1xSBL12 OS	aprox. 22	100
1000010865 Jumbo-Unit HD 212-15 1xSBL12 OS	aprox. 26	100
1000010862 Jumbo-Unit HD 27-15 2xSBL6 OS	aprox. 23	100
1000010864 Jumbo-Unit HD 210-15 2xSBL6 OS	aprox. 31	100
1000010866 Jumbo-Unit HD 212-15 2xSBL6 OS	aprox. 35	100
1000010867 Jumbo Unit HD 1.5-7-7 bandeja cubierta OS	aprox. 4	100
1000010868 Jumbo Unit HD 1.5-10-7 bandeja cubierta OS	aprox. 5	100
1000010869 Jumbo Unit HD 1.5-12-7 bandeja cubierta OS	aprox. 6	100
1000010870 Jumbo Unit HD 27-7 bandeja cubierta OS	aprox. 4	100
1000010871 Jumbo Unit HD 210-7 bandeja cubierta OS	aprox. 6	100
1000010873 Jumbo Unit HD 212-7 bandeja cubierta OS	aprox. 7	100
1000010872 Jumbo Unit HD 1.5-7 recubrimiento SGR PS OS	aprox. 2	50
1000010874 Jumbo Unit HD 1.5-10 recubrimiento SGR PS OS	aprox. 3	50
1000010875 Jumbo Unit HD 1.5-12 recubrimiento SGR PS OS	aprox. 4	50
1000010876 Jumbo Unit HD 27 recubrimiento SGR PS OS	aprox. 3	50
1000010877 Jumbo Unit HD 210 recubrimiento SGR PS OS	aprox. 4	50
1000010879 Jumbo Unit HD 212 recubrimiento SGR PS OS	aprox. 5	50
1000010878 Jumbo Unit HD 20-6 juego de separadores ADW OS	aprox. 1	
1000010880 Jumbo Unit HD 1.5-0-6 juego de separadores ADW OS	aprox. 1	

# Français

## À propos de ce document

Pour utiliser ce produit en toute sécurité, vous devez respecter les consignes suivantes.

Lisez attentivement le présent document avant utilisation.

- Conservez le présent document pour consultation ultérieure.
- Remettez le présent document à l'utilisateur final.

Le présent document fait partie du produit et constitue un élément important de l'équipement de sécurité. Ne pas en respecter le contenu peut provoquer des blessures graves, voire entraîner la mort.

## Conventions

Le présent document fait appel à des symboles et des mises en valeur typographiques. Leur signification est expliquée ci-dessous.

### Référence croisée

Les illustrations sont listées à la fin du présent document. Les renvois aux illustrations sont structurés comme suit :

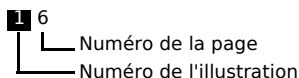

## Présentation

- ▶ Ce symbole signale une instruction.

## Consignes de sécurité

### Utilisation conforme

Le Jumbo-Unit HD est destiné au montage des éléments suivants :

- Plaque de plancher approuvée par Sortimo,
- Sol de véhicule adapté.

Une fois correctement fixé, le Jumbo-Unit HD peut accueillir un chargement.

### Mauvais usage raisonnablement prévisible

#### Risques de blessures en cas de surcharge

Si plus de deux Jumbo Units HD sont montés l'un au-dessus de l'autre, la capacité de charge des supports de fixation ne peut être garantie. Cette situation présente un risque de blessure grave, voire mortelle.

- ▶ Il convient de ne jamais empiler plus de deux Jumbo Unit HD.

#### Risques de blessures en cas de perte de contrôle du véhicule

Si le poids maximal autorisé de votre véhicule est dépassé, votre véhicule peut devenir incontrôlable. Cette situation présente un risque de blessure grave à mortelle.

- ▶ Respecter les indications suivantes, fournies dans le manuel et les documents du constructeur du véhicule utilisé ;
  - ▷ charge à l'essieu maximale admissible,
  - ▷ poids total maximal admissible.

#### Risques de blessures en cas de déplacement de la charge

Une charge qui n'est pas arrimée peut entraîner une perte de contrôle du véhicule.

- ▶ Arrimez la charge afin d'en empêcher tout déplacement.
- ▶ Contrôlez l'arrimage de la charge avant chaque trajet.

## Contenu de la livraison

Les éléments fournis sont présentés à partir de la Page29.



Ce symbole indique que le matériel de montage est fourni.

## Montage



Ce symbole indique que la fixation doit respecter un couple de serrage précis.

Les montages suivants sont

possibles :

- Jumbo-Unit HD sur carrosserie,
- Jumbo-Unit HD sur plaque de plancher Sortimo,
- Jumbo-Unit HD sur Jumbo-Unit HD,
- Plaque de recouvrement sur Jumbo-Unit HD,
- Bac supérieur sur Jumbo-Unit HD.

### Jumbo-Unit HD sur carrosserie

#### Outils nécessaires

- perceuse,
- foret métal Ø 11 mm,
- riveteuse,
- clé dynamométrique 1-25 Nm,
- embout six pans, ouverture 13.

#### Matériel de montage nécessaire

- ) a<sup>1)</sup>
- 4 unités sont nécessaires au montage.
  - Disponible dans le kit de montage 1000005118. Le kit de montage n'est **pas** fourni avec le Jumbo-Unit HD.

- b**
- 4 unités sont nécessaires au montage.
  - Disponible dans le kit de montage 1000005118. Le kit de montage n'est **pas** fourni avec le Jumbo-Unit HD.

1) Le matériel d'assemblage est présenté à la fin de ce manuel.

#### Prérequis

- Notice du carrossier.
- Véhicule approprié au montage.

#### Étapes de montage

##### Étape 1: Démontage du bac &

- Tirer sur le bac jusqu'à la butée.
- Déverrouiller le bac. Pour ce faire, lever et maintenir les leviers situés des deux côtés du bac.
- Retirer le bac.
- Placer les glissières.

##### Étape 2: Préparer la fixation

#### ATTENTION

#### Risques de dégâts matériels

Les pièces situées sous le sol du véhicule peuvent être endommagées.

- ▶ Respecter les informations du carrossier.
- ▶ En cas d'incertitude lors du montage, n'hésitez pas à contacter le service clientèle de Sortimo (direct@sortimo.de).

- ▶ Placer le Jumbo-Unit HD à un endroit approprié du sol du véhicule.
- ▶ Percer uniquement sur les moulages.
- ▶ Marquer les points de perçage sur le sol du véhicule.
- ▶ Percer des trous traversants de Ø 11 mm.
- ▶ Riveter les rivets borgnes **b**.

##### Étape 3: Fixer le Jumbo-Unit HD

- ▶ Positionner le Jumbo-Unit HD.
- ▶ Jumbo-Unit HD Fixer à l'aide des vis **a**.
- ▶ Serrer les vis **a** à un couple de 20 Nm.

##### Étape 4: Installation du bac

- ▶ Tirer sur les glissières jusqu'à la butée.
- ▶ Introduire les rails du bac dans les glissières.
- ▶ Fermer le bac en le faisant glisser plusieurs fois d'avant en arrière.

## Jumbo-Unit HD sur plaque de plancher Sortimo

### Outils nécessaires

- perceuse sans fil,
- foret bois Ø 11 mm,
- clé dynamométrique 1-25 Nm,
- embout six pans, ouverture 13,
- maillet en caoutchouc.

### Matériel de montage nécessaire

- ) c<sup>1)</sup>
- 4 unités sont nécessaires au montage.
  - Fourni avec le Jumbo-Unit HD.

- d**
- 4 unités sont nécessaires au montage.
  - Fourni avec le Jumbo-Unit HD.

1) Le matériel d'assemblage est présenté à la fin de ce manuel.

### Prérequis

- Plaque de plancher installée.
- Notice de montage de la plaque de plancher.

### Étapes de montage

#### Étape 1: Démontage du bac &

- ▶ Tirer sur le bac jusqu'à la butée.
- ▶ Déverrouiller le bac. Pour ce faire, lever et maintenir les leviers situés des deux côtés du bac.
- ▶ Retirer le bac.
- ▶ Placer les glissières.

#### Étape 2: Préparer la fixation

**Remarque:** Sortimo propose des plaques de plancher présentant déjà les repères nécessaires.

- ▶ Placer le Jumbo-Unit HD à un endroit approprié du sol du véhicule.
- ▶ Marquer les points de perçage sur la plaque de plancher.
- ▶ Démontez la plaque de plancher.
- ▶ Percer des trous traversants de Ø 11 mm.
- ▶ Enfoncer les inserts à griffes **d** par l'envers de la plaque de plancher à l'aide du maillet.
- ▶ Remonter la plaque de plancher.

#### Étape 3: Fixer le Jumbo-Unit HD

- ▶ Positionner le Jumbo-Unit HD.
- ▶ Fixer le Jumbo-Unit HD à l'aide des vis **c**.
- ▶ Serrer les vis **c** à un couple de 20 Nm.

#### Étape 4: Installation du bac

- ▶ Tirer sur les glissières jusqu'à la butée.
- ▶ Introduire les rails du bac dans les glissières.
- ▶ Fermer le bac en le faisant glisser plusieurs fois d'avant en arrière.



## Jumbo-Unit HD sur Jumbo-Unit HD

### AVERTISSEMENT

#### Risques de blessures en cas de surcharge

Si plus de deux Jumbo Units HD sont montés l'un au-dessus de l'autre, la capacité de charge des supports de fixation ne peut être garantie. Cette situation présente un risque de blessure grave, voire mortelle.

- ▶ Il convient de ne jamais empiler plus de deux Jumbo Unit HD.

#### Outils nécessaires

- clé dynamométrique 1-25 Nm,
- embout six pans, ouverture 13.

#### Matériel de montage nécessaire

- |                   |  |
|-------------------|--|
| ) c <sup>1)</sup> | <ul style="list-style-type: none"> <li>• 4 unités sont nécessaires au montage.</li> <li>• Fourni avec le Jumbo-Unit HD.</li> </ul> |
|-------------------|--|

1) Le matériel d'assemblage est présenté à la fin de ce manuel.



#### Prérequis

- Le Jumbo-Unit HD inférieur doit déjà être fixé sur le sol du véhicule ou sur une plaque de plancher.

#### Étapes de montage

**Étape 1:** Démontage du bac du Jumbo-Unit HD supérieur  30 &  230

- ▶ Tirer sur le bac jusqu'à la butée.
- ▶ Déverrouiller le bac. Pour ce faire, lever et maintenir les leviers situés des deux côtés du bac.
- ▶ Retirer le bac.
- ▶ Placer les glissières.

**Étape 2:** Assemblage des Jumbo-Units HD  32 &  33

- ▶ Positionner les Jumbo Units HD l'un sur l'autre.

**Remarque:** Les perforations extérieures servent à réaliser un raccord vissé. Utiliser à cette fin les écrous à souder déjà intégrés.

- ▶ Assembler le Jumbo-Unit HD à l'aide des vis **c**.
- ▶ Serrer les vis **c** à un couple de 20 Nm.

**Étape 3:** Installation du bac

- ▶ Tirer sur les glissières jusqu'à la butée.
- ▶ Introduire les rails du bac dans les glissières.
- ▶ Fermer le bac en le faisant glisser plusieurs fois d'avant en arrière.

## Plaque de recouvrement sur Jumbo-Unit HD

### Outils nécessaires

- clé dynamométrique 1-25 Nm,
- embout à six pans creux 6.

### Matériel de montage nécessaire

- ) **e**<sup>1)</sup> |
- 4 unités sont nécessaires au montage.
  - Fourni avec le Jumbo-Unit HD.

1) Le matériel d'assemblage est présenté à la fin de ce manuel.

### Prérequis

- Le Jumbo-Unit HD doit déjà être fixé sur le sol du véhicule ou sur une plaque de plancher.

### Étapes de montage

**Étape 1:** Fixer la plaque de recouvrement **9**33

- ▶ Positionner la plaque de recouvrement sur Jumbo-Unit HD.
- ▶ Fixer la plaque de recouvrement à l'aide des vis **e**.
- ▶ Serrer les vis **e** à un couple de 20 Nm.

## Bac supérieur sur Jumbo-Unit HD

### Outils nécessaires

- clé dynamométrique 1-25 Nm,
- embout à six pans creux 6.

### Matériel de montage nécessaire

- ) **f**<sup>1)</sup> |
- 4 unités sont nécessaires au montage.
  - Disponible dans le kit de montage 100005114. Le kit de montage est fourni avec le bac supérieur.

1) Le matériel d'assemblage est présenté à la fin de ce manuel.

### Prérequis

- Le Jumbo-Unit HD doit déjà être fixé sur le sol du véhicule ou sur une plaque de plancher.

### Étapes de montage

**Étape 1:** Fixer le bac supérieur **10**33

- ▶ Positionner le bac supérieur sur Jumbo-Unit HD.
- ▶ Fixer le bac supérieur à l'aide des vis **f**.
- ▶ Serrer les vis **f** à un couple de 20 Nm.

**Étape 2:** Fixation du séparateur **g** **11**33

- ▶ Choisir la position de montage souhaitée.
- ▶ Fixer les supports **h**.
- ▶ Faire glisser le séparateur **g** vers le bas entre les supports **h**.

## Séparateur dans bac supérieur

### Matériel de montage nécessaire

- ) **g**<sup>1)</sup>
- 1 unité est nécessaire au montage.
  - Le kit de montage est fourni avec le set de séparateurs.

- h**
- 2 unités sont nécessaires au montage.
  - Le kit de montage est fourni avec le set de séparateurs.

1) Le matériel d'assemblage est présenté à la fin de ce manuel.

### Prérequis

- Le bac supérieur est déjà fixé sur un Jumbo-Unit HD.

### Étapes de montage

**Étape 1:** Fixation du séparateur **g** 33

- ▶ Choisir la position de montage souhaitée.
- ▶ Fixer les supports **h**.
- ▶ Faire glisser le séparateur **g** vers le bas entre les supports **h**.

## Caractéristiques techniques

### Charge maximale des points d'arrimage

Chaque point d'arrimage supporte une charge maximale de 200 daN.

### Poids et charge maximale

Caractéristique	Poids	Charge maximale
	kg	kg
1000010855 Jumbo-Unit HD 1.5-7-15 1xSBL12 OS	env. 14	100
1000010857 Jumbo-Unit HD 1.5-10-15 1xSBL12 OS	env. 19	100
1000010859 Jumbo-Unit HD 1.5-12-15 1xSBL12 OS	env. 22	100
1000010856 Jumbo-Unit HD 1.5-7-15 2xSBL6 OS	env. 19	100
1000010858 Jumbo-Unit HD 1.5-10-15 2xSBL6 OS	env. 27	100
1000010860 Jumbo-Unit HD 1.5-12-15 2xSBL6 OS	env. 30	100
1000010861 Jumbo-Unit HD 27-15 1xSBL12 OS	env. 17	100
1000010863 Jumbo-Unit HD 210-15 1xSBL12 OS	env. 22	100
1000010865 Jumbo-Unit HD 212-15 1xSBL12 OS	env. 26	100
1000010862 Jumbo-Unit HD 27-15 2xSBL6 OS	env. 23	100
1000010864 Jumbo-Unit HD 210-15 2xSBL6 OS	env. 31	100
1000010866 Jumbo-Unit HD 212-15 2xSBL6 OS	env. 35	100
1000010867 Jumbo Unit HD 1.5-7-7 bac supérieur OS	env. 4	100
1000010868 Jumbo Unit HD 1.5-10-7 bac supérieur OS	env. 5	100
1000010869 Jumbo Unit HD 1.5-12-7 bac supérieur OS	env. 6	100
1000010870 Jumbo Unit HD 27-7 bac supérieur OS	env. 4	100
1000010871 Jumbo Unit HD 210-7 bac supérieur OS	env. 6	100
1000010873 Jumbo Unit HD 212-7 bac supérieur OS	env. 7	100
1000010872 Jumbo Unit HD 1.5-7 plaque de recouvrement SGR PS OS	env. 2	50
1000010874 Jumbo Unit HD 1.5-10 plaque de recouvrement SGR PS OS	env. 3	50
1000010875 Jumbo Unit HD 1.5-12 plaque de recouvrement SGR PS OS	env. 4	50
1000010876 Jumbo Unit HD 27 plaque de recouvrement SGR PS OS	env. 3	50
1000010877 Jumbo Unit HD 210 plaque de recouvrement SGR PS OS	env. 4	50
1000010879 Jumbo Unit HD 212 plaque de recouvrement SGR PS OS	env. 5	50
1000010878 Jumbo Unit HD 20-6 set de séparateurs ADW OS	env. 1	
1000010880 Jumbo Unit HD 1.5-0-6 set de séparateurs ADW OS	env. 1	

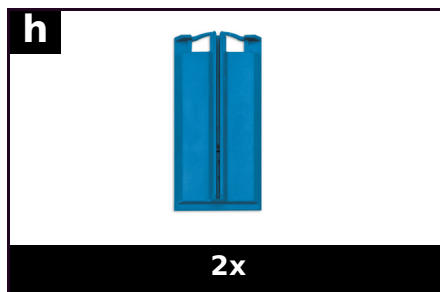

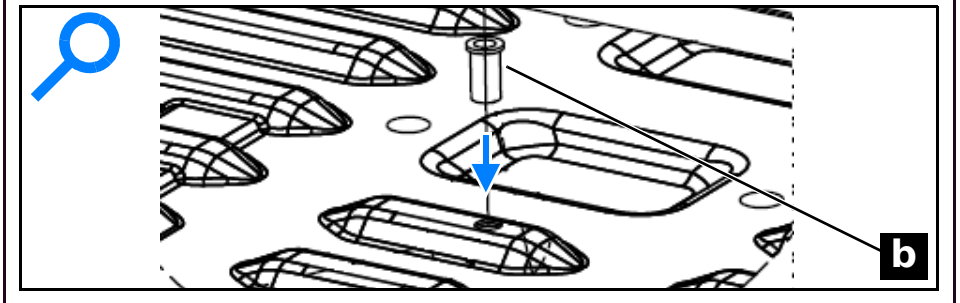
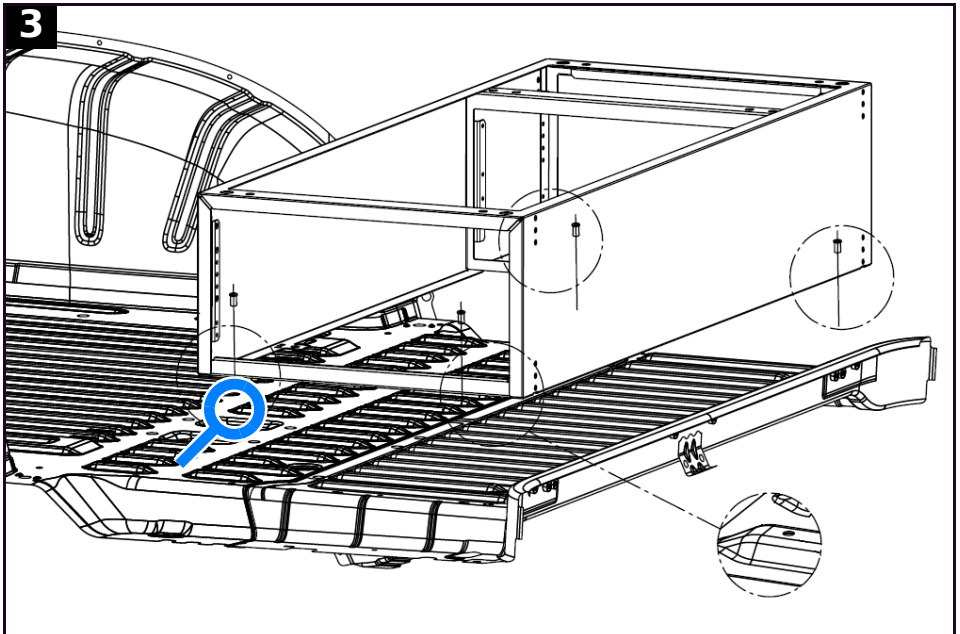
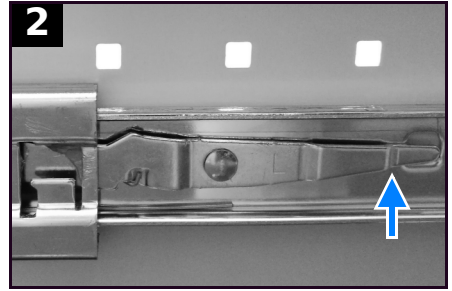
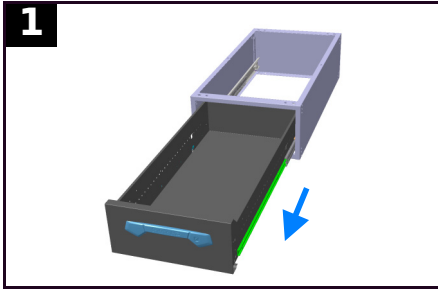

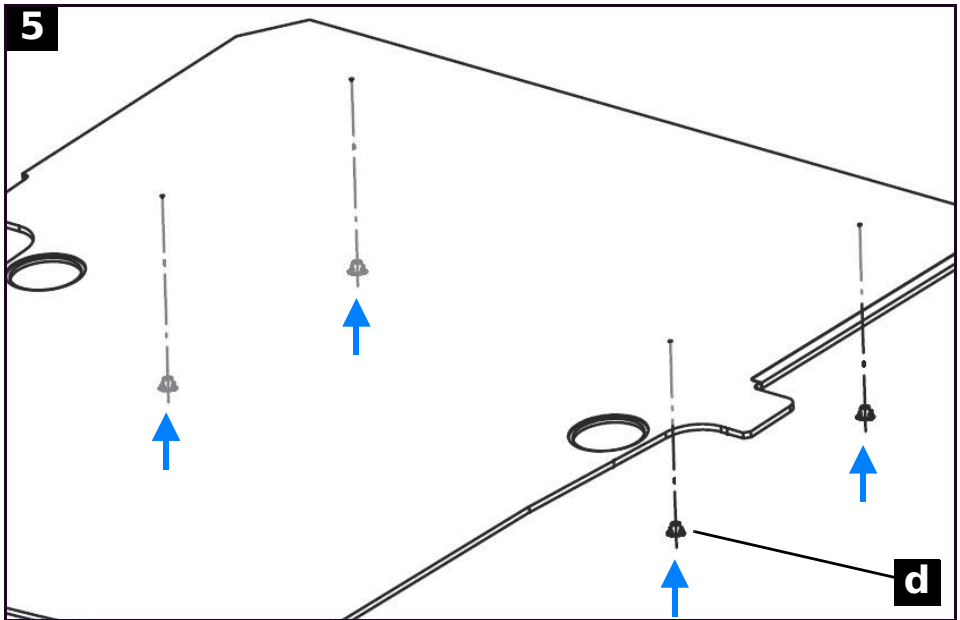
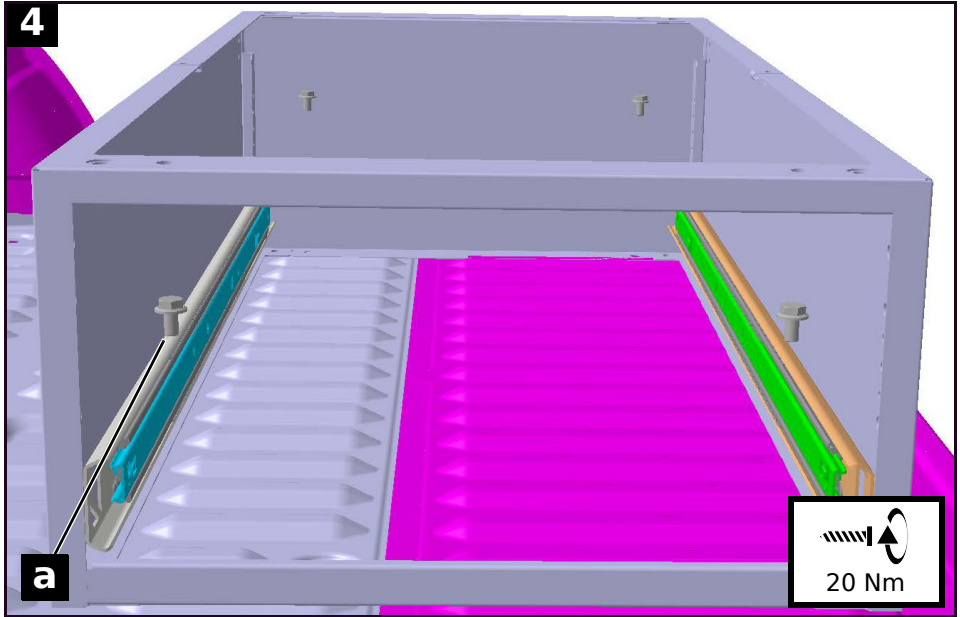

**6**

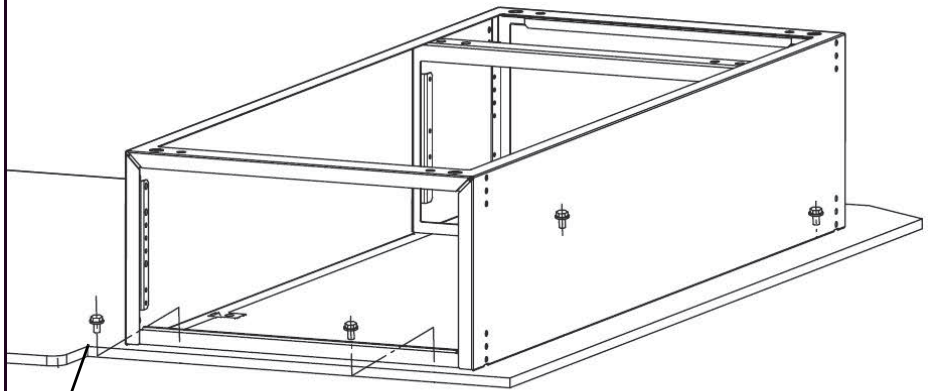

**C**

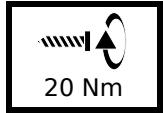

**7**

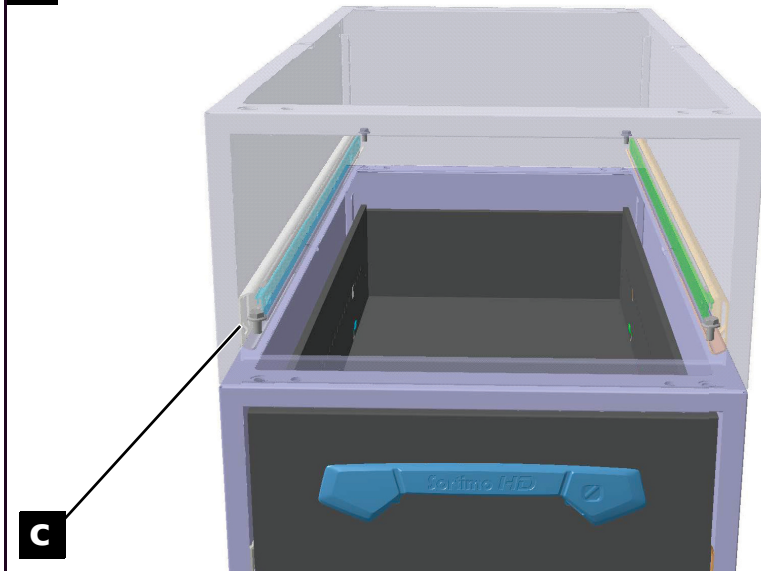

**C**

